

 ΚΕΕ ΚΕΝΤΡΟ ΕΚΠΑΙΔΕΥΣΗΣ ΕΤΕΚ 

2021 ΕΤΟΣ ΔΙΑ ΒΙΟΥ ΜΑΘΗΣΗΣ

Επιστημονικό Τεχνικό Επιμελητήριο Κύπρου
31 Μαρτίου 2021

Εισαγωγή στην Ασφάλεια και Υγεία
στα Κατασκευαστικά Έργα
Ο ρόλος του Μηχανικού - Οι Αρχές Πρόληψης



Ευαγγελίτσα Τσουλόφτα
Ανώτερη Λειτουργός Επιθεώρησης Εργασίας
Τμήμα Επιθεώρησης Εργασίας – Υπουργείο Εργασίας, Πρόνοιας
και Κοινωνικών Ασφαλίσεων
τηλ.: 22 40 56 16
E-mail: etsoulofta@dli.mlsi.gov.cy
www.mlsi.gov.cy/dli



Οι Αρχές Πρόληψης

Ε. Τσουλόφτα www.mlsi.gov.cy/dli 2

ΑΡΧΕΣ ΠΡΟΛΗΨΗΣ (1)



1. Αποφυγή των κινδύνων.
2. Εκτίμηση των κινδύνων που δεν μπορούν να αποφευχθούν.



Ε. Τσουλόφτα



www.mlsi.gov.cy/dli



3

ΑΡΧΕΣ ΠΡΟΛΗΨΗΣ (2)



3. Καταπολέμηση των κινδύνων στην πηγή τους.
4. Προσαρμογή της εργασίας στον άνθρωπο.

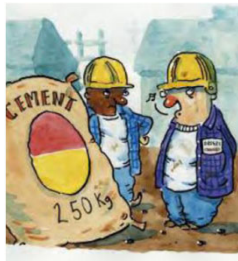
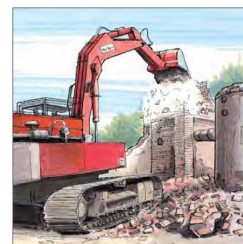
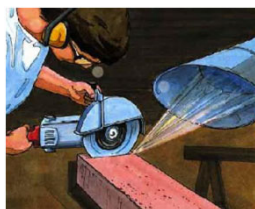

Ε. Τσουλόφτα

www.mlsi.gov.cy/dli

4

ΑΡΧΕΣ ΠΡΟΛΗΨΗΣ (3)



5. Παρακολούθηση της εξέλιξης της τεχνολογίας (χρήση σύγχρονου εξοπλισμού).

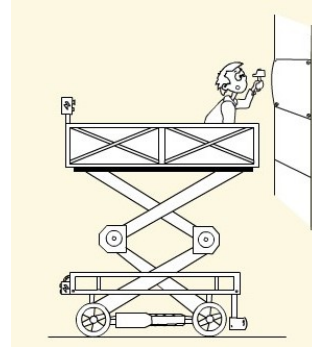

Ε. Τσουλόφτα

www.mlsi.gov.cy/dli

5

ΑΡΧΕΣ ΠΡΟΛΗΨΗΣ (3)



6. Αντικατάσταση του επικίνδυνου με το μη επικίνδυνο.

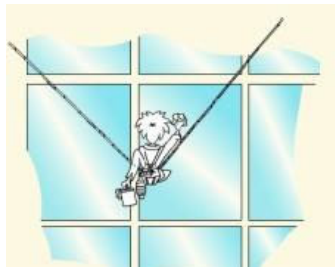
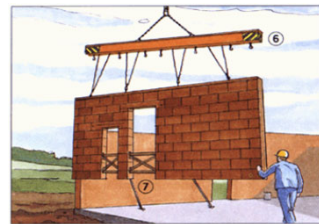

Ε. Τσουλόφτα

www.mlsi.gov.cy/dli

6

ΑΡΧΕΣ ΠΡΟΛΗΨΗΣ (4)



7. Προτεραιότητα στην ομαδική προστασία αντί στην ατομική.



Ε. Τσουλόφτα

www.mlsi.gov.cy/dli

7